

BAÑERA AYORA 2



Garantía 2 años



Alta resistencia a impactos



Fácil limpieza



Durabilidad



Acabado brillante



Agradable al tacto

Material ACRÍLICO

Colores disponibles



Blanco

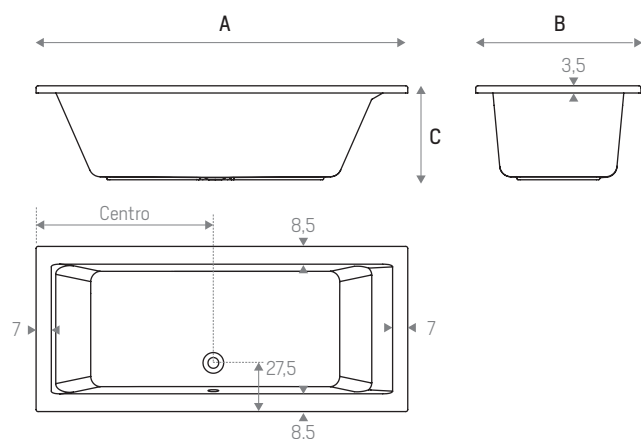

| A | B | C | Capacidad litros |
|-----|----|----|------------------|
| 170 | 70 | 44 | 285 |
| 170 | 80 | | 325 |
| 180 | | | 345 |

* cotas en cms

| PESO BAÑERA [KG] | Normal | Hidro Neumático | Doble sistema Neumático | Hidro Inox | Doble sistema Inox | Doble sistema cromoterapia Inox | Doble sistema Electrónico | Top Line |
|------------------|--------|-----------------|-------------------------|------------|--------------------|---------------------------------|---------------------------|----------|
| 170 x 70 | 24 | 48 | 62 | 52 | 66 | 69 | 70 | 78 |
| 170 x 80 | 26 | 50 | 64 | 54 | 28 | 71 | 72 | 80 |
| 180 x 80 | 27 | 51 | 65 | 55 | 69 | 72 | 73 | 81 |

| EQUIPAMIENTOS DISPONIBLES | 170 x 70 | 170 x 80 | 180 x 80 |
|---------------------------|----------|----------|----------|
| Normal | ● | ● | ● |
| Hidro Neumático | ● | ● | ● |
| 2 Stma Neumático | ● | ● | ● |
| Hidro Inox | ● | ● | ● |
| 2 Stma Inox | ● | ● | ● |
| 2 Stma Cromoterapia Inox | ● | ● | ● |
| 2 Stma Electrónico | ● | ● | ● |
| Top Line | ● | ● | ● |

| ELEMENTOS | Normal | Hidro Neumático | Doble sistema Neumático | Hidro Inox | Doble sistema Inox | Doble sistema cromoterapia Inox | Doble sistema Electrónico | Top Line |
|---------------------------------------|--------|-----------------|-------------------------|------------|--------------------|---------------------------------|---------------------------|----------|
| Jets hidromasaje* | - | 6 | 6 | 6 | 6 | 6 | 6 | 6 |
| Boca de aspiración | - | 1 | 1 | 1 | 1 | 1 | 1 | 1 |
| Pulsador neumático | - | 1 | 2 | - | - | - | 1 | - |
| Pulsador electrónico inox | - | 1 | - | 1 | 2 | 3 | - | - |
| Pulsador electrónico cristal | - | - | - | - | - | - | 1 | 1 |
| Regulador de aire inox | - | - | - | 1 | 1 | 1 | - | - |
| Regulador de aire electrónico cristal | - | - | - | - | - | - | 1 | 1 |
| Regulador de aire | - | 1 | 1 | - | - | - | - | - |
| Válvula automática | - | 1 | 1 | 1 | 1 | 1 | 1 | 1 |
| Soporte metálico | - | 1 | 1 | 1 | 1 | 1 | 1 | 1 |
| Motor de ICV* | - | 1 | 1 | 1 | 1 | 1 | 1 | 1 |
| Jets de aire* | - | - | 10 | - | 10 | 10 | 10 | 10 |
| Blower* | - | - | 1 | - | 1 | 1 | 1 | 1 |
| Cromoterapia | - | - | - | - | - | 1 | 1 | 2 |
| Desinfección automática | - | - | - | - | - | - | - | 1 |
| Mantenimiento fijo temperatura | - | - | - | - | - | - | - | 1 |

* PUEDEN VARIAR CANTIDADES SEGÚN MODELOS Y/O MEDIDAS.

MANDOS



Mando
HIDRO NEUMÁTICO



Mando
DOBLE SISTEMA NEUMÁTICO



Mando
HIDRO INOX



Mando
DOBLE SISTEMA INOX



Mando
DOBLE SISTEMA CROMOTERAPIA
INOX



Mando
DOBLE SISTEMA ELECTRÓNICO



Mando
TOP LINE

SOPORTE METÁLICO

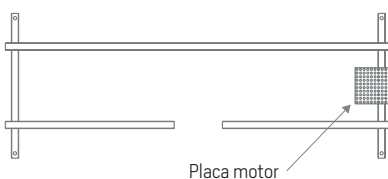

HIDRO NEUMÁTICO
HIDRO INOX

Placa motor

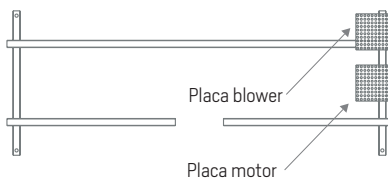

DOBLE SISTEMA NEUMÁTICO
DOBLE SISTEMA INOX
DOBLE SISTEMA CROMOTERAPIA INOX
DOBLE SISTEMA ELECTRÓNICO
TOP LINE

Placa blower
Placa motor

FALDONES



FALDÓN FRONTAL ACRÍLICO para medidas:
170 - 180

FALDÓN LATERAL ACRÍLICO para medidas:
70-80





Embalaje estándar en cartón con marco de madera.
Palet tratado térmicamente según normativa.
Caja de embalaje **flejada** al palet.

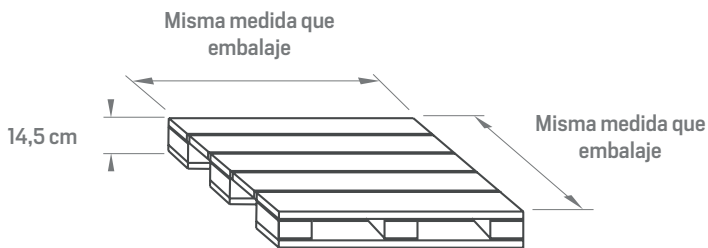
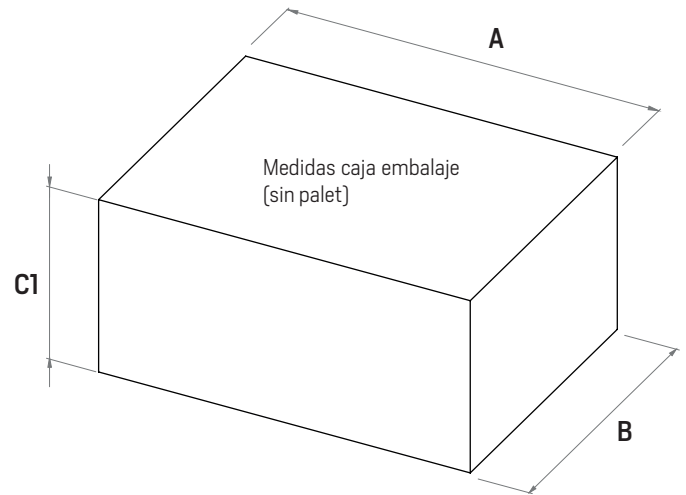

Las dimensiones de los palets siempre son de **la misma medida** que los embalajes que contienen.

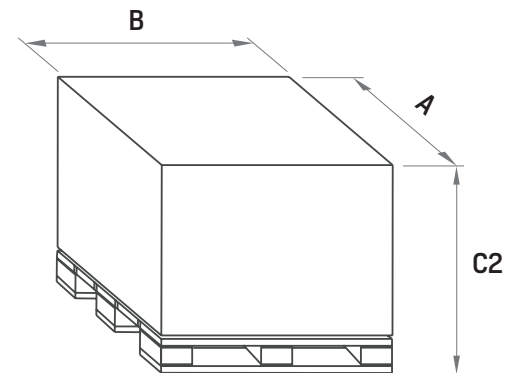

| MEDIDAS EMBALAJE [CMS] | 170 x 70 | 170 x 80 | 180 x 80 |
|------------------------|----------|----------|----------|
| Cota A | 175 | 175 | 185 |
| Cota B | 75 | 85 | 85 |
| Cota C1 | 56 | 56 | 56 |
| Cota C2 | 71 | 71 | 71 |

PESOS Y CAPACIDADES

| PESO KG EMBALAJE COMPLETO | Normal | Hidro Neumático | Doble sistema Neumático | Hidro Inox | Doble sistema Inox | Doble sistema cromoterapia Inox | Doble sistema Electrónico | UNIDADES CONTENEDOR | UNIDADES CONTENEDOR |
|---------------------------|--------|-----------------|-------------------------|------------|--------------------|---------------------------------|---------------------------|---------------------|---------------------|
| | | | | | | | | 20 FT | 40 FT |
| 170 x 70 | 42 | 65 | 80 | 70 | 84 | 87 | 88 | 38 | 76 |
| 170 x 80 | 44 | 68 | 82 | 72 | 86 | 89 | 90 | 28 | 56 |
| 180 x 80 | 47 | 71 | 85 | 75 | 89 | 92 | 93 | 28 | 56 |

GARANTÍA

El fabricante garantiza al comprador, todos los derechos establecidos en la Ley 1/2007 de 16 de Noviembre, sobre Garantías en la venta de Bienes de Consumo.

También se garantiza al comprador del producto, su reparación si ha sufrido una avería a causa de un defecto de material o de fabricación, siempre que se destinen a uso privado y que se hayan manipulado correctamente y de acuerdo con las instrucciones de montaje, conexión, puesta en marcha, manejo y limpieza.

En el supuesto que el producto por su tamaño y movilidad fuera susceptible de ser transportado por el usuario al taller del Servicio Oficial del Fabricante, éste, quedará liberado de la obligación de trasladar su Personal Técnico, al domicilio del usuario.

El fabricante se reserva el derecho según la complejidad técnica que pueda presentar la reparación de un producto el poder reclamarlo para ser reparado en sus instalaciones.

El fabricante garantiza por un período de 2 años todos sus productos contra cualquier defecto de fabricación, contados desde la fecha de adquisición del producto y que consta en el ticket de compra.

Al producto se les realiza un control operativo y de estanqueidad para comprobar que su funcionamiento es correcto y que no hay pérdidas de agua.

Antes de proceder a su empaquetado definitivo se realiza un control visual. Rogamos a nuestros clientes que en el momento de entrega de los productos y antes de proceder a la instalación de los mismos, verifiquen el buen estado del mismo.

El instalador debe realizar un último control visual y de funcionamiento antes de su instalación definitiva.

PLAZOS Y CONDICIONES

El fabricante responderá hasta el plazo de 2 años. Cualquier reclamación por rotura o defecto debida al transporte deberá ser comunicada en las siguientes 24h a la recepción de la bañera. En caso de falta de conformidad del bien, se reparará o sustituirá, según se considere más conveniente. Esta garantía se concede a favor del comprador y usuario, siempre que esté debidamente justificada mediante la factura original o ticket de compra y albarán o nota de entrega de la bañera.

Las garantías cubren los defectos de fabricación.

EXCLUSIÓN DE GARANTÍA

Quedan excluidos de la Garantía los siguientes aspectos:

1. Los daños originados por averías producidas como consecuencia de: Fuerza mayor, fenómenos atmosféricos, geológicos, agentes químicos, dureza del agua, exceso de cal, humedad ambiental excesiva, etc.
2. La instalación y/o conexión incorrectas de acuerdo con lo descrito en las instrucciones que acompañan a cada bañera, tales como, presión de agua o gas inadecuados, conexión hidráulica no adecuada, nivelación inadecuada del aparato, conexiones inadecuadas a la red de evacuación de aguas, fugas de aguas en los productos instalados, etc.
3. El fabricante no realiza instalaciones a domicilio de los productos que fabrica. Quedan por ello excluidos de esta Garantía los daños causados y ocasionados por una incorrecta instalación, de la que será responsable la empresa instaladora.
4. La intervención de personal técnico no autorizado o no perteneciente al Servicio oficial del fabricante, aun cuando a intervención sea solo parcial. El fabricante no instala ninguno de los productos de su catálogo, si bien, para facilitar la labor de sus clientes a este respecto cuenta con una serie de colaboradores absolutamente independientes (denominados únicamente a efectos prácticos S.A.T.) quienes por sus servicios facturan directamente al propio cliente (si este decide contratar con alguno de ellos a través del fabricante), siendo responsabilidad de los mismos los trabajos que realicen. Los gastos que devengue el S.A.T. serán únicamente abonados por el fabricante, cuando actúe como SERVICIO POST VENTA, en caso de que el producto se encuentre en periodo de GARANTÍA, previa verificación y reconocimiento de defecto de fabricación, por el departamento técnico de esta mercantil, comunicado en forma y plazo, respondiendo el S.A.T. igualmente por sus servicios
5. Los daños producidos por trabajos de fontanería, albañilería, carpintería, etc. que fuesen necesarios para proceder a la instalación del producto o aparato en el domicilio del usuario.
6. Las obras o gastos extras y transformaciones de las acometidas de agua, electricidad, gas desagües, etc. que fuesen necesarias para la instalación de los productos cubiertos por la Garantía.
7. La manipulación de los datos que figuren en la factura, ticket de compra o en este documento.
8. Esta Garantía no cubre las operaciones de mantenimiento periódico del producto, ni emisión de certificados de correcto funcionamiento que se exigiesen, con periodicidad o no.
9. Esta Garantía no cubre la reposición de productos que pierden su funcionalidad con su uso, son los denominados consumibles, cartuchos termostáticos, flexibles, filtros, latiguillos, arandelas de estanqueidad, etc. Ninguna persona o entidad está autorizada a introducir modificación alguna (verbal o escrita) sobre esta garantía.
10. Cualquier pieza móvil mecánica que se tenga que desmontar tiene que estar ACCESIBLE para técnico. Todas las bañeras que lleven mecanismos hidro o válvula masaje deben tener un REGISTRO ACCESIBLE lo suficientemente grande para poder reparar y/o sustituir las piezas sin dificultad. Queda excluido de garantía cualquier obra/trabajo que hubiera que hacer para facilitar el acceso para su reparación.
11. La información es susceptible de modificación sin obligación de previo aviso. Este documento anula los anteriores.

CONSEJOS DE SEGURIDAD

- NO utilizar por más de una persona simultáneamente (excepto aquellos modelos para 2 personas). La estructura que soporta el hidromasaje está pensada para una sola persona.
- Haga un uso responsable del hidromasaje. No prolongue su uso más allá de los 15-20 minutos. No es recomendable ni saludable. Cuanto más caliente esté el agua, menor duración debe tener.
- Entre uso y uso por otra persona es recomendable dejar al menos 15 minutos de reposo para los dos motores del aparato.
- Si desea tomar un baño con espuma o sales, NUNCA active el sistema de hidromasaje.
- Salga del baño si se mareo o nota somnolencia.

COMO NO USAR UN HIDROMASAJE

- NO utilizar si está agotado o bajo los efectos del alcohol, estupefacientes o medicamentos.
- El agua NO debe contener gel, champú, sales de baño, etc. Debe ser agua completamente limpia.
- NO utilizar durante el embarazo. No es recomendable.
- NO pierda de vista los niños mientras la bañera está llena.

LIMPIEZA

Evitar el uso de detergentes que produzcan espumas, preparados vegetales o sales de baño que no sean totalmente solubles.
No usar en ningún caso ni alcohol ni disolventes ni productos abrasivos.

CERTIFICADOS



CERTIFICADO DE CONFORMIDAD

Datos del solicitante

Nombre: Jaime J. Vidal
 Empresa: **PLASVINA, S.L**
 Dirección: **Ctra. N-340, s/n - 46915 - Llosa de Ranes (Valencia)**

Datos del producto conforme a normas

| | |
|------------------------------------|----------------------------|
| Fabricante PLASVINA, S.L | Marca HIDRONATUR |
|------------------------------------|----------------------------|

Descripción funcional: Cabinas de Hidromasaje y Vapor

Directiva aplicada y Normas utilizadas



| | |
|-----------|---|
| 73/23/CE | EN 60335-1:1994 EN 60335-2-60:1997 |
| 89/336/CE | EN 55014-1:2000 EN 55014-2:1997 EN 61000-3-2:2000 EN 61000-3-3:1995 EN 61000-3-3:1995/A1:2001 |

Este certificado está avalado por los informes de ensayo nº 04004 y 039342 emitidos respectivamente por los laboratorios acreditados por ENAC para los ensayos indicados en los certificados nº 190/LE443 y 367/LE743

Fecha de emisión: 14/10/2004

Ángel M. Fernández
 Director de Certificación

Instituto de Aplicaciones de las Tecnologías de la Información y de las Comunicaciones Avanzadas
 Universidad Politécnica de Valencia - Camino de Vera s/n - 46022 Valencia
 Tel. 96 387 72 78 F 96 387 72 79 E certifica@upv.es

laboratório industrial da qualidade

RELATÓRIO DE CONFORMIDADE Nº 06/02

Declara-se que o produto:

Descrição: Banheira de Hidromassagem
 Referência de Tipo: STD
 Características Nominais: 230 V~, 50Hz; 700 W; IP 25; Classe I
 Fabricado por:

PLASVINAL, S.L
 Carretera Nacional, 340 s/n
 46815 LLOSA DE RANES
 Valencia - ESPAÑA

está em conformidade com os requisitos essenciais de segurança da Directiva

73/23/CEE, modificada por 93/68/CEE
 "Harmonização das legislações dos Estados Membros no domínio do matéria eléctrico destinado a ser utilizado dentro de certos limites de tensão".

A conformidade com os requisitos essenciais de segurança da Directiva foi confirmada pela realização de ensaio no Laboratório de Electrodomésticos do LIQ, tendo sido emitido o Relatório de Ensaio Nº 013/02 de 2002-05-24 segundo a norma EN 60 335-2-60 (1997).

Águeda, 2002-05-24

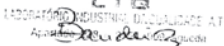
Luís Bandeira
 (Head of Laboratory)

 90/L47
 92/L72
 Ensaios

LIQ - Laboratório Industrial da Qualidade, A.T.C. é um Organismo Notificado no âmbito da Directiva de Baixa Tensão (73/23/CEE), conforme Comunicação da Comissão Europeia (97/C 270/05) publicada no Jornal Oficial das Comunidades Europeias Nº C270 de 97-09-06